

PLOTOVÁ VÝPLŇ LAMELLA Z

DEKMETAL®

PLOTOVÁ VÝPLŇ DEKMETAL

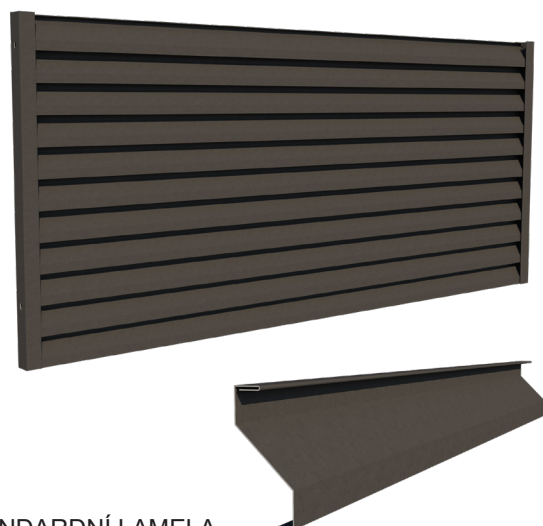

ROZMĚRY

Délka	200-3000 mm
Výška	200-3000 mm
Šířka	55 mm
Tl. plechu	1,0 mm
Hmotnost	18,0 kg/m ²
Sřředová výztuha	od délky pole 1500 mm

Výroba plotových výplní délky více jak 2500 mm po konzultaci s výrobcem.

STANDARDNÍ LAMELA

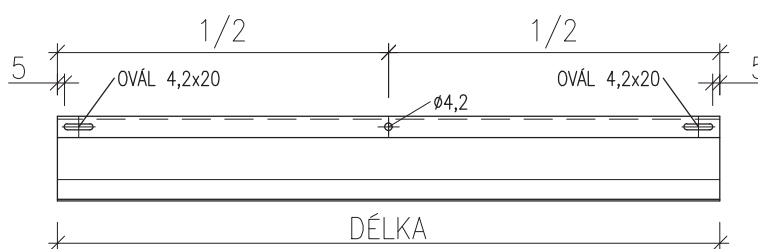
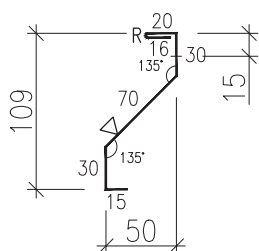

UKONČOVACÍ HORNÍ LAMELA

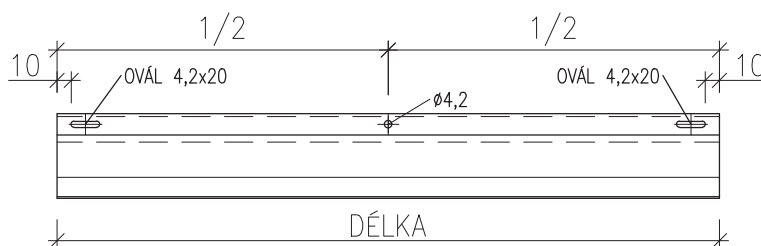
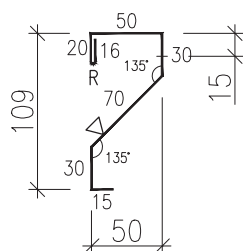

TECHNICKÉ INFORMACE

BOČNÍ NOSNÝ U-PROFIL

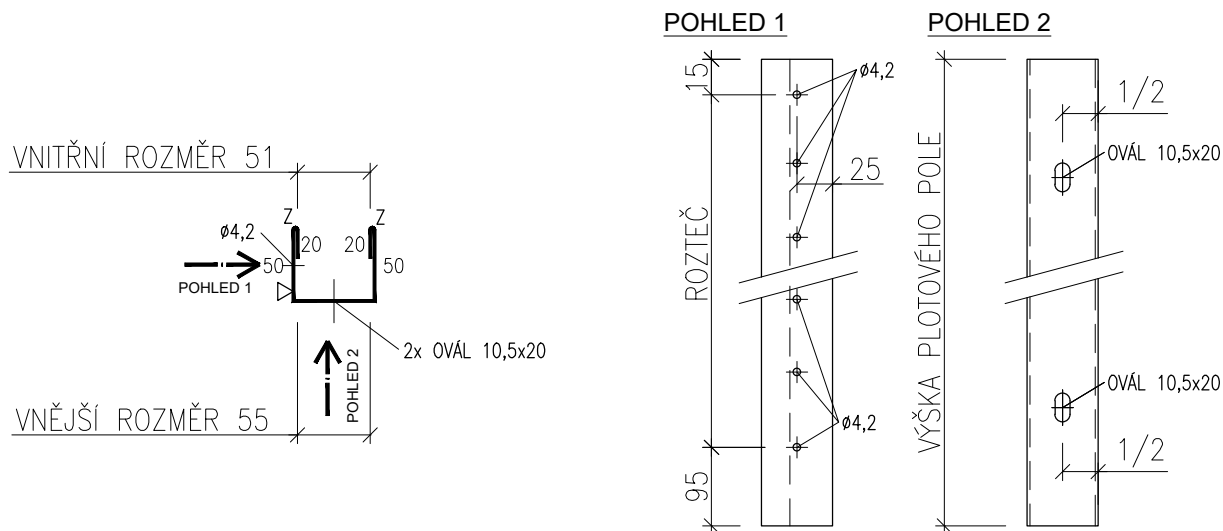

DÉLKOVÝ ROZSAH PLOTOVÉ VÝPLNĚ:

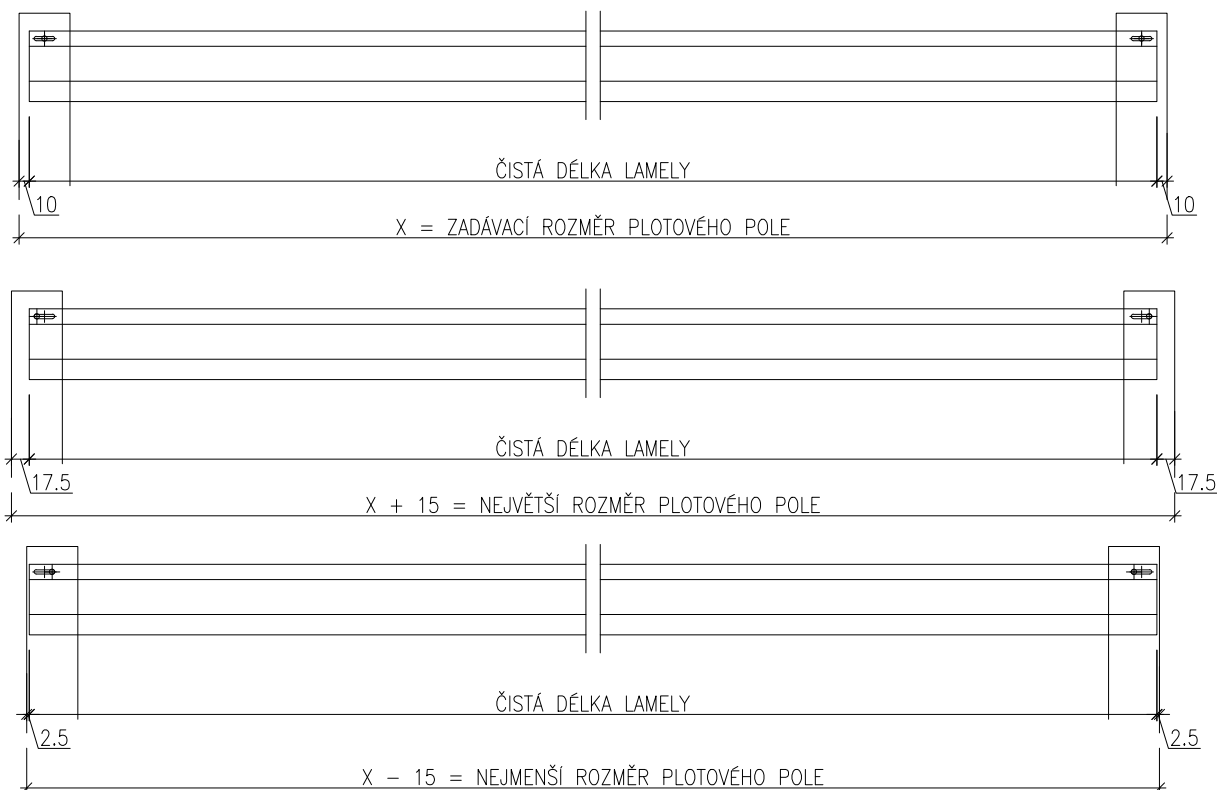

Výrobní tolerance jednotlivých rozměrů a úhlů u produktů uvedených v tomto technickém listě jsou uvedeny v interní, pravidelně aktualizované směrnici výrobce č. 00089/2004. Směrnice je plně v souladu s platnými výrobními normami a zavedeným systémem řízení výroby ISO 9001. Konkrétní hodnoty tolerancí na požádání u výrobce.



TECHNICKÉ INFORMACE

ROZMĚRY A MATERIÁLY:

Plotová výplň LAMELLA Z je ohýbaný prvek ve tvaru Z, který se připevňuje k bočním nosným ohýbaným profilům ve tvaru U pomocí trhacích nýtů do předem připravených montážních otvorů. Plotové pole je složeno ze standardních lamel v poli a horní ukončovací lamely, která shora plotovou výplň uzavírá. Při délce plotové výplně více jak 1500 mm je nutná středová výztuha, která se také připevňuje k lamelám pomocí trhacích nýtů. Všechny spojovací prvky lamel a výztuh jsou na zadní straně plotové výplně, aby z pohledové přední strany nebyly viditelné. Rozteče lamel se upravují dle výšky plotové výplně a překrývají se od 5 do 15 mm. Standardní lamely jsou vyráběny o 20 mm kratší než délka plotové výplně z důvodu rektifikace délkového rozměru při montáži. Ukončovací horní lamely jsou vyráběny pouze o 10 mm kratší než délka plotového výplně.

Povrch prvků plotové výplně je chráněn při montáži ochrannou fólií.

Základním materiálem jsou lakované pozinkované plechy S280-320GD Z275 (alternativně ZM140 nebo AZ150) opatřené polyuretanovým lakem (PU) odstínu 7G78D – nejbližší RAL7016 tloušťky 35 mikronů. Na objednávku je možné dodat pouze pozinkovaný povrch nebo specifické povrchové úpravy a dekory jako jsou například imitace dřevěných dekorů, metalické barvy apod. Taktéž je možná výroba z hliníku, které je dodáváno v přírodní nebo lakované úpravě.

Poznámka: Nelze použít k opláštění budov ani jako sendvičové panely.

KONTAKTY

Informace jsou platné k datu vydání dokumentu.
AKTUÁLNÍ VERZE DOKUMENTU JE VYSTAVENA NA WWW.DEKMETAL.CZ



PRIMÁRNÍ KONTAKT PRO PLOTY:

ploty@dekmetal.cz

VŠECHNY KONTAKTY DEKMETAL:

dekmetal.cz/kontakty